

## 2318-C/SF

### PORTALAMPADE PER LAMPADE A SCARICA AI VAPORI D'ALOGENURI LAMPHOLDER FOR HALIDE VAPOUR DISCHARGE LAMPS

#### Dati tecnici

##### Technical data

- Attacco lampada - Lamp Cap	GX8.5
- Corrente e tensione nominale - Rated current and voltage	2A-500V
- Temperatura massima di funzionamento (IEC) - Maximum operating temperature (IEC)	T250
- Grado di protezione - Protection index	IP20
- Categoria di sovratensione - Impulse withstand category	II

#### Caratteristiche

##### Characteristics

- Corpo in steatite/PPS nero (Tl=240°C)  
- Steatite/black PPS body (Tl=240°C)
- Contatti in acciaio nichelato  
- Nickel plated steel contacts

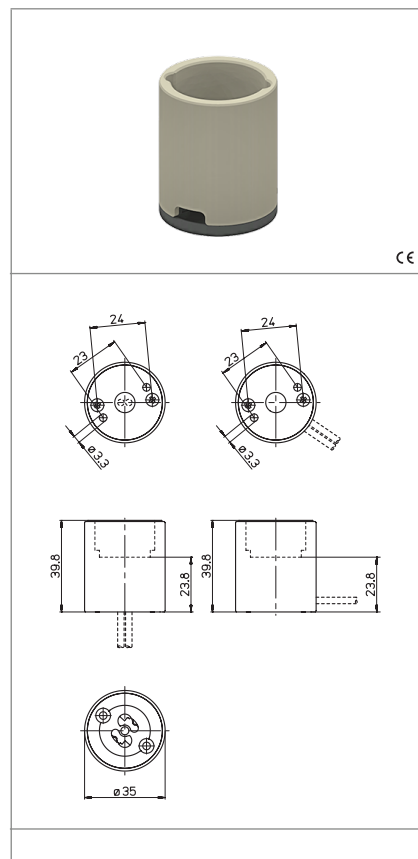

 senza fissaggio without fixing	 fissaggio con vite autofilettante fixing with self-tapping screw	 serrafilo automatico ad 1 foro push-wire terminals with 1 hole	 sezione conduttori rigidi rigid conductor section
 diametro conduttore flessibile con fascetta diameter of the flexible conductor with ferrule	 spelatura cavetti rigidi e flessibili con fascetta rigid and flexible with ferrule wires stripping	 adatto per tensione di accensione ad impulsi fino a... suitable for impulse ignition voltage up to...	 isolato in classe II class II insulated
 2318/_-S			

#### Marchi di qualità

##### Quality marks

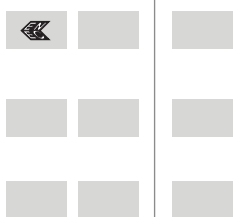

#### Direttive Europee

##### European directives

Conforme "RoHS"  
"RoHS" compliant  
Non soggetto alla "RAEE"  
Not subject to "WEEE"

#### Pesi e confezioni

##### Weights and packaging

Art. Codice prodotti Product references	g Peso netto Net weight	n° pz per sacco per bag	n° pz per scatola per box	n° pz per cartone per carton
2318-C/SF	40,8		50	

#### Note

##### Notes

## Note

Note

### ISTRUZIONI DI MONTAGGIO PER L' ART. 2308/2318 CON USCITA DEI CAVI CENTRALE

- Inserire l'estremità dei cavetti con il puntalino nel foro dei serrafilo.  
Posizionare i cavetti nei labirinti come mostrato nel disegno e piegarli di 90° in modo da prepararli per l'inserimento nel foro "A" del tappo serracavo.

- Accostare il tappo serracavo alla parte posteriore del portalampade "B", prestando attenzione ad allineare i mozzi di fissaggio con le due aperture ed i fori per le viti di chiusura del tappo serracavo.

- Montare il tappo esercitando la necessaria pressione. Avvitare le viti "C" in modo da garantire la tenuta della copertina e il fissaggio dei cavetti nei labirinti. In questo modo vengono superate le prove di torsione e trazione richieste dalla norma IEC/EN60598 per portalampade e cavetti accessibili durante il funzionamento.

**N.B.:** La lunghezza totale del cavo deve essere maggiorata di 30 mm per ottenere la lunghezza utile misurata dall'uscita del corpo del portalampade

### MOUNTING INSTRUCTIONS FOR ART. 2308/2318 WITH CENTRAL WIRES EXIT

- Insert the wires end with ferrule into push-wire terminals. Place the wires into the labyrinths as shown in the drawing and bend of 90° in such a way to prepare them for the insertion in the central hole "A" of the cable lock cover.

- Draw the cable lock cover to the back part of the lampholder "B", paying attention to line up the fixing hubs with the openings and the holes for the locking screws.

- Mount the cable lock cover with the necessary pressure. Screw in the "C" screw to guarantee the proper holding of the cover and wires position in the labyrinths. So doing get passed the pulling and torsion tests provided by the IEC/EN60598 standard for the lampholder and wires accessible during working.

**N.B.:** The total wire length must be increased of 30 mm in order to have the length measured outside the lampholder body.

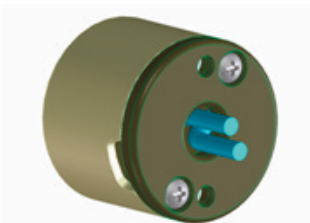
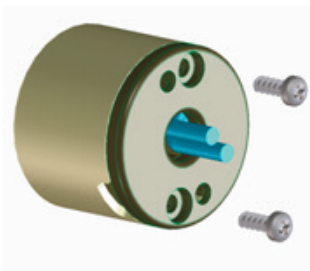
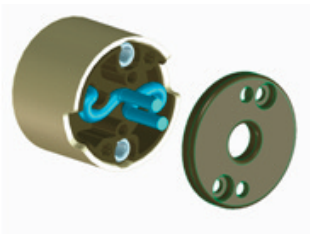

## Note

Note

### ISTRUZIONI DI MONTAGGIO PER ART. 2308/2318 CON USCITA DEI CAVI LATERALE

- Inserire l'estremità dei cavetti con il puntalino nel foro dei serrafilo.  
Posizionare i cavetti (quello corto "Lc" e quello lungo "Ll") nei labirinti come mostrato nel disegno e farli uscire dall'apertura laterale presente sul corpo.

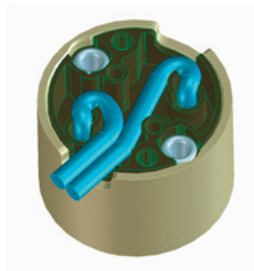

- Accostare il tappo serracavo alla parte posteriore del portalampade "B", prestando attenzione ad allineare i mozzi di fissaggio con le due aperture ed i fori per le viti di chiusura del tappo serracavo.



- Montare il tappo esercitando la necessaria pressione. Avvitare le viti "C" in modo da garantire la tenuta della copertina e il fissaggio dei cavetti all'interno nei labirinti.

In questo modo vengono superate le prove di torsione e trazione richieste dalla norma IEC/EN60598 per portalampade e cavetti accessibili durante il funzionamento.

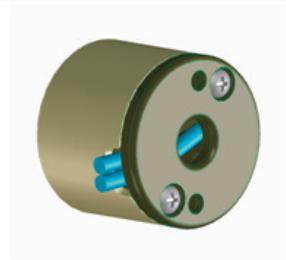
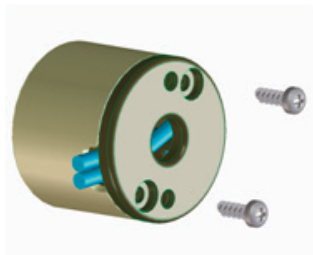

La lunghezza totale del cavo deve essere maggiorata di 35 mm per il cavo corto "Lc" e 45 mm per il cavo lungo "Ll", per ottenere la lunghezza utile misurata dall'uscita del corpo del portalampade.

La lunghezza dei cavi è differente perché compiono percorsi diversi nei relativi labirinti.

### MOUNTING INSTRUCTIONS FOR ART. 2308/2318 WITH SIDE WIRES EXIT

- Insert the wires end with ferrule into push-wire terminals. Place the wires (the short "Lc" and the long "Ll") into the labyrinths as shown in the drawing and make them come out from the side through the opening on the body.

- Draw the cable lock cover to the back part of the lampholder "B", paying attention to line up the fixing hubs with the openings and the holes for the locking screws.

- Mount the cable lock cover with the necessary pressure. Screw in the "C" screw to guarantee the proper holding of the cover and wires position in the labyrinths. So doing get passed the pulling and torsion tests provided by the IEC/EN60598 standard for the lampholder and wires accessible during working.

The total wire length must be increased of 35 mm for the short wire "Lc" and 45 mm for the long wire "Ll", in order to have the length measured outside the lampholder body. The wires length is different due to the different distance run in their labyrinths.

**Note**

Note

**ARTICOLI IN STEATITE**

I particolari in steatite, in fase di cottura, subiscono variazioni dimensionali tra lotto e lotto di produzione perciò occorre fare riferimento alle tolleranze di lavorazione stabilite dalla norma DIN 40680, valori medi, rispetto alle quote nominali indicate a catalogo.

**ARTICLES IN STEATITE**

*Products moulded in steatite undergo dimensional changes during the high temperature curing process. Therefore reference must be made to the tolerance stated in DIN 40680, middle values referred to the nominal values stated in the catalogue.*

<b>DIMENSIONI</b> <b>DIMENSIONS</b>	<b>Tolleranza/Tolerance</b>
	<b>DIN40680</b>
Fino a/Up to 4	±0,15
Da/From 4,1 a/to 6	±0,20
Da/From 6,1 a/to 8	±0,25
Da/From 8,1 a/to 10	±0,30
Da/From 10,1 a/to 13	±0,35
Da/From 13,1 a/to 16	±0,40
Da/From 16,1 a/to 20	±0,45
Da/From 20,1 a/to 25	±0,50
Da/From 25,1 a/to 30	±0,55
Da/From 30,1 a/to 35	±0,60
Da/From 35,1 a/to 40	±0,65
Da/From 40,1 a/to 45	±0,70
Da/From 45,1 a/to 50	±0,80
Da/From 50,1 a/to 55	±0,90
Da/From 55,1 a/to 60	±1,00